

ECOLED II Smartbox



MONTAGEANLEITUNG / MOUNTING INSTRUCTION



Aspöck Systems GmbH | Enzing 4 | 4722 Peuerbach | AUSTRIA
Tel.: +43 72 76 / 26 70-0 | Fax: DW 1199 | office@aspoeck.at | www.aspoeck.com
Bei Nichteinhaltung dieser Montageanleitung erlischt die Gewährleistung!
Non-compliance with this mounting instruction will void the warranty!

Druckfehler, technische Änderungen
sowie Bildänderungen vorbehalten.
Printing errors, technical changes as
well as picture changes reserved.

SERVICEHINWEISE / *SERVICE NOTES*

- Bitte lesen Sie vor Beginn der Montage diese Montageanleitung vollständig durch.
- Diese Montageanleitung wendet sich an professionelle Aufbauhersteller. Daher wird in dieser Montageanleitung ein entsprechendes Hintergrundwissen vorausgesetzt. Es ist zu beachten, dass einige Arbeiten nur durch entsprechend qualifizierten Personals durchgeführt werden dürfen, um Verletzungsrisiken zu vermeiden und die für Aufbauarbeiten notwendige Qualität zu erreichen.
- Im Zuge von Produktverbesserungen behalten wir uns technische und optische Änderungen vor.
- Bei Fragen oder Einbauproblemen, rufen Sie den Aspöck Kundendienst, Händler oder wenden Sie sich an Ihre Vertragswerkstatt.

- *Please read these assembly instruction completely before starting assembly.*
- *These assembly instruction are intended for professional attachment manufacturers. Appropriate background knowledge is therefore assumed in these assembly instruction. It should be noted that some work may only be carried out by appropriately qualified personnel in order to avoid the risk of injury and to achieve the quality required for construction work.*
- *When making product improvements, we reserve the right to make technical and optical changes.*
- *If you have any questions or installation problems, call Aspöck customer service, the dealer or contact your authorised workshop.*

Montageanleitung / *mounting instruction*

ECOLED II Smartbox

ALLGEMEIN / *GENERAL*

Die Smartbox beinhaltet eine ECOLED II, welche individuell für den linken und rechten Anbau am Fahrzeug zusammengebaut werden kann. Die Leuchte selbst ist eine Voll-Led-Mehrfunktionsleuchte, die an der hinteren Grenzkontur eines Kraftfahrzeuges oder Anhängers zu finden und nach hinten gerichtet ist. Sie besteht aus folgenden Einzelfunktionen, die in einem Leuchtenkörper kombiniert sind: Fahrrichtungsanzeiger, Schlussleuchte, Rückleuchte, Bremsleuchte, Nebelschlussleuchte, Rückfahrscheinwerfer und Retroreflexion.

The Smartbox contains an ECOLED II which can be individually assembled for left and right attachment to the vehicle. The lamp itself is a full-led-multifunctional rear lamp which is located on the backside of a truck or trailer and facing backwards. The lamp consists of the following individual functions that are combined in one lamp: direction indicator, rear position lamp, stop lamp, rear fog lamp, reversing lamp and retro-reflection.

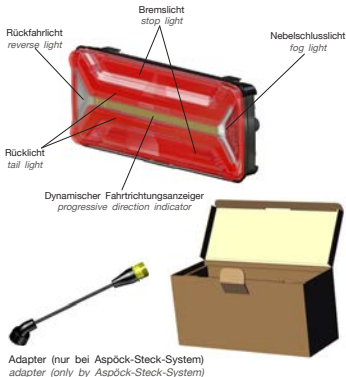

SYMBOLERKLÄRUNG / *EXPLANATION SYMBOLS*



Richtig
correct



Falsch
incorrect



Positionspfeil
position arrow



Bewegungspfeil
movement arrow



Achtung
warning



sehen - kontrollieren
look - control



drehen
twist



messen
measure



markieren
mark



ankörnen
centre punch



bohren klein
drill small



bohren groß
drill big



Korrosionsschutz
corrosion protection



entsorgen*
*recycle**



säubern
clean



Kontaktfett
contact grease



Ölen
oiling



Drehmomentschlüssel
torque wrench



Schraubendreher
screwdriver

*Bitte achten Sie auf eine ordnungsgemäße Trennung und eine fachgerechte Entsorgung der Verpackung, der Hilfsmittel sowie der Komponenten.

**Please pay attention to proper separation and proper disposal of the packaging and all components.*

SCHUTZFOLIEN ENTFERNEN / REMOVE PROTECTIVE FILMS



MONTAGEVORBEREITUNGEN / *ASSEMBLY PREPARATION*

1. Dichtung kontrollieren / *Check Gasket*

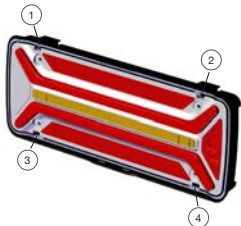

2. Positionsbestimmung / *Positioning*

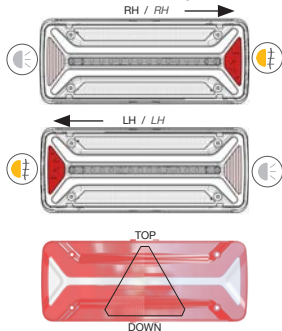



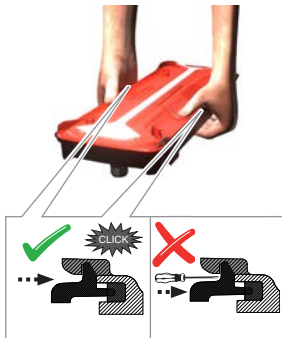
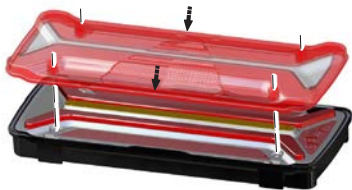

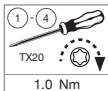
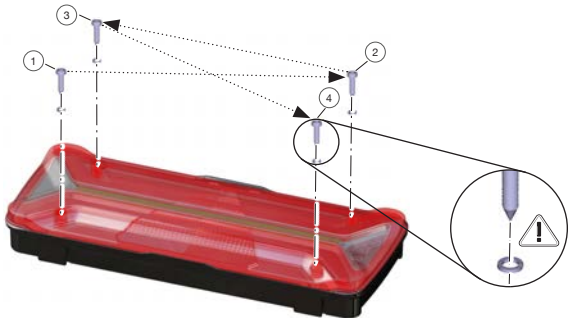

LICHTSCHEIBE MONTIEREN / *LENS MOUNTING*



LICHTSCHEIBE VERSCHRAUBEN / *SCREW THE LENS*



BOHRBILD / HOLE PATTERN

- 1 
- 2 
- 3 
- 4 
Ø6mm
- 5 
Ø9mm / Ø30mm
/ Ø42mm
- 6 

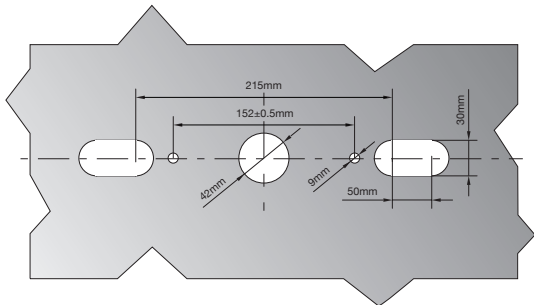

MONTAGE / MOUNTING

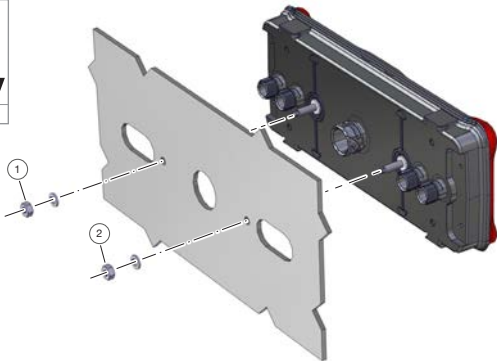
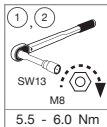

ANSCHLÜSSE ASS2 RH / *CONNECTORS ASS2 RH*

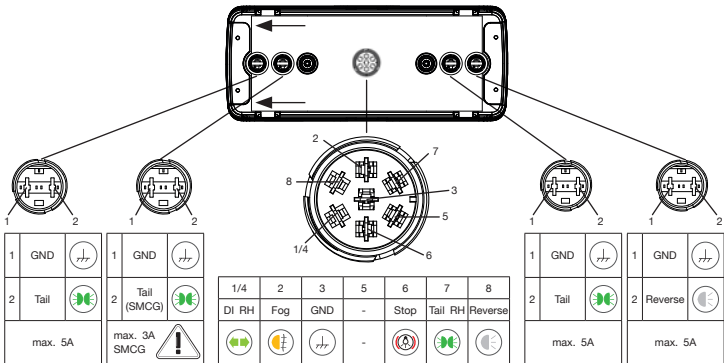

Montageanleitung / mounting instruction

ECOLED II Smartbox

ANSCHLÜSSE ASS2 LH / CONNECTORS ASS2 LH

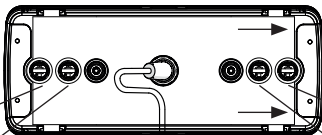

1	GND	
2	Reverse	
max. 5A		

1	GND	
2	Tail	
max. 5A		

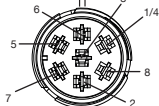

1/4	2	3	5	6	7	8
DI LH	Fog	GND	-	Stop	Tail LH	Reverse
			-			



1	GND	
2	Tail (SMCG)	
max. 3A SMCG		

1	GND	
2	Tail	
max. 5A		

ANSCHLÜSSE DIN RH / CONNECTORS DIN RH

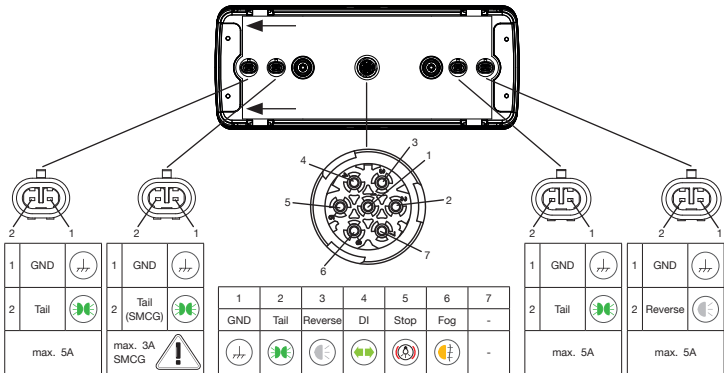

ANSCHLÜSSE DIN LH / *CONNECTORS DIN LH*

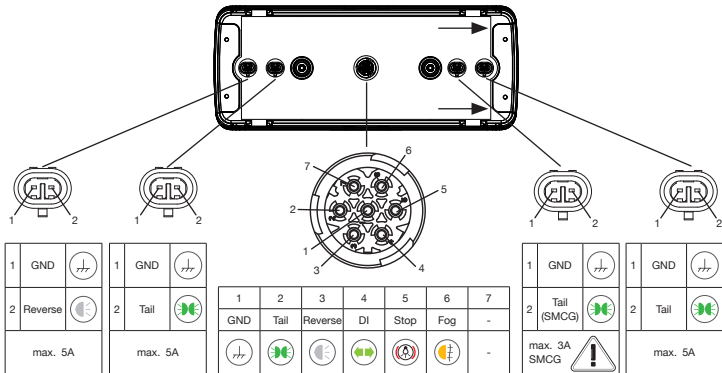

ERSATZTEILE / *SPARE PARTS*

18-8536-001
Lichtscheibe Trailer
lens trailer



18-8536-011
Lichtscheibe Truck
lens truck



15-5300-294
Adapter
adapter



31-3103-204
Adapter + SPIV ASS2 LH + Schrauben
adapter + SPIV ASS2 LH + screws

31-3102-204
Adapter + SPIV ASS2 RH + Schrauben
adapter + SPIV ASS2 RH + screws

31-3103-214
Adapter + SPIV SS LH + Schrauben
adapter + SPIV SS LH + screws

31-3102-214
Adapter + SPIV SS RH + Schrauben
adapter + SPIV SS RH + screws



INFORMATIONSTEXT / *INFORMATION TEXT*

Im Zusammenhang mit diesen geringen elektrischen Leistungen, die sich deutlich von einer Glühlampenversion unterscheiden, kann es beim Betrieb an verschiedenen Zugfahrzeugen zu Problemen bei der Glühlampenausfallkontrolle kommen. Da die Kontrolle der Blinkleuchten gesetzlich vorgeschrieben ist, ist die Leuchte mit einem ISO 13207 Impuls ausgestattet. Darüber hinaus werden von einigen Zugfahrzeugen weitere Lichtfunktionen detektiert. Dies stellt eine Komfortfunktion des Fahrzeugs dar, die nicht gesetzlich vorgeschrieben ist und den Fahrer nicht von seiner Verpflichtung zur visuellen Kontrolle der Beleuchtungseinrichtung befreit. Auch hier kann es durch die geringen Leistungen zu Fehldiagnosen kommen (Instrumententafel im Fahrerhaus zeigt einen Lampenausfall an, obwohl die Funktion gegeben ist). Die Funktionsfähigkeit dieser Lampenausfallkontrollen ist ausschließlich durch den Fahrzeughersteller feststellbar. Im Falle einer fahrzeugseitigen Strombegrenzung in Höhe der obigen Vorgabe durch das fahrzeugseitige Steuergerät, kann auf eine zusätzliche Sicherung für die Leuchte verzichtet werden. Der Betrieb der Leuchte mit Wechselspannung oder getakteter Gleichspannung ist nicht zulässig!

In connection with these low electrical powers, which are very different from bulb versions, there can be problems with the bulb failure check during operation on various traction vehicles. Since indicator failure checks are required by legislation, we integrate an ISO 13207 impulse. In addition, further lighting functions are detected by some traction vehicles. This is a vehicle comfort function which is not required by legislation and does not release drivers from their obligation to see for themselves that the lighting equipment is working. Here, too, faulty diagnoses can be a result of the lower power levels involved (instrument panel in the driver cab indicates a bulb failure although the function is working). The functional ability of these light failure checks can only be established by the vehicle manufacturer. If the control unit in the vehicle can restrict the current to match the above requirement, additional fuse protection is not required for the lamp. Operation of the light with alternating current or pulsed direct current is not permitted! The functional ability of these light failure checks can only be established by the vehicle manufacturer.

PRODUKTHAFTUNG / PRODUCT LIABILITY

- Nationale Anbau-, Einbau- und Betriebsvorschriften sind einzuhalten.
- Eine Verwendung darf ausschließlich gemäß beigelegten Anleitungen und Sicherheitshinweisen erfolgen. Anleitungen sind online auf der Website www.aspoeck.com/de/top/downloads zu finden.
- Änderungen am Produkt dürfen nicht vorgenommen werden, es sei denn es werden ausschließlich die hierfür vorgesehenen Original-Ersatzteile oder von Aspöck freigegebene Ersatzteile verwendet und von fachlich qualifiziertem Personal eingebaut.
- Produkthaftungen sind im Punkt 9 der AGBs eingegrenzt. www.aspoeck.com/de/top/downloads
- *National mounting, installation and operating regulations must be observed.*
- *The product may only be used in accordance with the enclosed instructions and safety notes. Instructions can be found online at www.aspoeck.com/en/top/downloads.*
- *No modifications may be made to the product unless only the original spare parts intended for this purpose or spare parts approved by Aspöck are used and installed by professionally qualified personnel.*
- *Product liabilities are limited in item 9 of the GTCs. www.aspoeck.com/en/top/downloads*